



EDITAL DE PREGÃO PRESENCIAL Nº 045/2017

Município de Novo Tiradentes
Secretaria Municipal de Obras
Edital de Pregão nº 045/2017
Tipo de julgamento: menor valor global
Processo nº 065/2017

Edital de pregão presencial para a contratação de empresa para o fornecimento de Material e Serviços para Restabelecimento de Bueiros.

O PREFEITO MUNICIPAL EM EXERCÍCIO DE NOVO TIRADENTES, no uso de suas atribuições, torna público, para conhecimento dos interessados, que **às 9h00min, do dia 31 do mês de outubro do ano de 2017**, na sala de reuniões do setor de licitações, localizada na Rua Lúcio Cavalli, 246, se reunirão o pregoeiro e a equipe de apoio, designados pela Portaria nº 016/2017, com a finalidade de receber propostas e documentos de habilitação, objetivando a contratação de empresa para o fornecimento, com a entrega conforme a necessidade e solicitação dos produtos descritos no item 1, processando-se essa licitação nos termos da Lei Federal n.º 10.520, de 17-07-2002, e do Decreto Municipal nº 747/07, de 15 de maio de 2007, com aplicação subsidiária da Lei Federal nº 8.666-93.

1. DO OBJETO:

1.1 - Constitui o objeto da presente licitação a contratação de empresa para o fornecimento de material e serviços, para serem utilizados no restabelecimento de bueiros nas seguintes localidades: Linha Pilão de Pedras, Linha Barro Preto e Linha Palmeira, com recursos do **MINISTÉRIO DA INTEGRAÇÃO NACIONAL** através da **SECRETARIA NACIONAL DE PROTEÇÃO E DEFESA CIVIL**, conforme Portaria nº481, de 6 de setembro de 2017, conforme discriminado a seguir:

ITENS	DESCRIÇÃO / OBJETO	UNID	QTDE	VALOR MÁXIMO
01	Corpo do Bueiro, Tubo D= 1000mm, Concreto Armado PA2, de acordo com NBR 8890:2007;	UNID	8	R\$ 960,71 unidade
02	Corpo do Bueiro Tubo D= 1500mm, Concreto Armado PA2, de acordo com	UNID	8	R\$ 1.279,20 unidade



ESTADO DO RIO GRANDE DO SUL
MUNICÍPIO DE NOVO TIRADENTES

CNPJ 92.411.172/0001-76



	NBR 8890:2007;			
03	Corpo do Bueiro Tubo D= 2000mm, Concreto Armado PA2, de acordo com NBR 8890:2007;	UNID	8	R\$ 1.655,10 unidade
04	Escavação mecânica com reaterro e compactação de vala	UNID	1	R\$ 2.289,08 (global)

Nota 1: Serão desclassificadas as empresas que apresentarem propostas no valor global superior aos valores de referência, ou seja, R\$ 38.539,18 (trinta e oito mil quinhentos e trinta e nove reais e dezoito centavos).

Nota 2: Os materiais e serviços deverão ser executados tudo conforme croquis que é parte integrante do presente edital.

1.2. DA ENTREGA, DA VALIDADE e DO REAJUSTE:

- a) – A fabricação dos tubos de concreto deverá seguir integralmente normas da ABNT - NBR 8890/2007.
- b) A empresa licitante vencedora deverá concluir os serviços num prazo máximo de 30 (trinta) dias após a ordem de início, emitida pelo Município de Novo Tiradentes.
- c) – Os tubos com defeitos de fabricação tais como trincas, fissuras e outros inconvenientes que comprometam o seu uso, não serão aceitos, sendo os mesmos devolvidos para que o fornecedor providencie sua substituição, num prazo máximo de 48(quarenta e oito) horas, ensejando aplicação de multa o não cumprimento deste item.
- d) – Os produtos objeto desta licitação não serão reajustados.

2. DA APRESENTAÇÃO DOS ENVELOPES:

Para participação no certame, a licitante, além de atender ao disposto no item 7 deste edital, deverá apresentar a sua proposta de preço e documentos de habilitação em envelopes distintos, lacrados, não transparentes, identificados, respectivamente, como de nº 1 e nº 2, para o que se sugere a seguinte inscrição:

**AO MUNICÍPIO DE NOVO TIRADENTES
EDITAL DE PREGÃO Nº 045/2017**



ENVELOPE Nº 01 - PROPOSTA
PROPONENTE (NOME COMPLETO)
E-MAIL:
TELEFONE PARA CONTATO:

AO MUNICÍPIO DE NOVO TIRADENTES
EDITAL DE PREGÃO Nº 045/2017
ENVELOPE Nº 02 - DOCUMENTAÇÃO
PROPONENTE (NOME COMPLETO)
E-MAIL:
TELEFONE PARA CONTATO:

3. DA REPRESENTAÇÃO E DO CREDENCIAMENTO:

3.1. A licitante deverá apresentar-se para credenciamento junto ao pregoeiro, diretamente, por meio de seu representante legal, ou através de procurador regularmente constituído, que devidamente identificado e credenciado, será o único admitido a intervir no procedimento licitatório, no interesse da representada.

3.1.1. A identificação será realizada, exclusivamente, através da apresentação de documento de identidade.

3.2. A documentação referente ao credenciamento de que trata o item 3.1 deverá ser apresentada fora dos envelopes.

3.3. O credenciamento será efetuado da seguinte forma:

a) se representada diretamente, por meio de dirigente, proprietário, sócio ou assemelhado, deverá apresentar:

a.1) cópia do respectivo Estatuto ou Contrato Social em vigor, devidamente registrado;

a.2) documento de eleição de seus administradores, em se tratando de sociedade comercial ou de sociedade por ações;

a.3) inscrição do ato constitutivo, acompanhado de prova de diretoria em exercício, no caso de sociedade civil;



a.4) decreto de autorização, no qual estejam expressos seus poderes para exercer direitos e assumir obrigações em decorrência de tal investidura e para prática de todos os demais atos inerentes ao certame, em se tratando de empresa ou sociedade estrangeira em funcionamento no País;

a.5) registro comercial, se empresa individual.

b) se representada por procurador, deverá apresentar:

b.1) instrumento público ou particular de procuração, este com a firma do outorgante reconhecida, em que conste os requisitos mínimos previstos no art. 654, § 1º, do Código Civil, em especial o nome da empresa outorgante e de todas as pessoas com poderes para a outorga de procuração, o nome do outorgado e a indicação de amplos poderes para dar lance(s) em licitação pública; ou

b.2) carta de credenciamento outorgado pelos representantes legais da licitante, comprovando a existência dos necessários poderes para formulação de propostas e para prática de todos os demais atos inerentes ao certame.

Observação 1: Em ambos os casos (b.1 e b.2), o instrumento de mandato deverá estar acompanhado do ato de investidura do outorgante como representante legal da empresa.

Observação 2: Caso o contrato social ou o estatuto determinem que mais de uma pessoa deva assinar a carta de credenciamento para o representante da empresa, a falta de qualquer uma invalida o documento para os fins deste procedimento licitatório.

3.4. Para exercer os direitos de ofertar lances e/ou manifestar intenção de recorrer, é obrigatória a licitante fazer-se representar em todas as sessões públicas referentes à licitação.

3.5. A empresa que pretender se utilizar dos benefícios previstos nos art. 42 a 45 da Lei Complementar 123, de 14 de dezembro de 2006, disciplinados nos itens 6.15 à 6.18 e 7.3, deste edital, deverão apresentar, fora dos envelopes, no momento do credenciamento, **declaração, firmada por contador, de que se enquadra como microempresa ou empresa de pequeno porte.**

As cooperativas que tenham auferido, no ano calendário anterior, receita bruta até o limite de 4.800.000,00 (quatro milhões e oitocentos mil reais), gozarão dos benefícios previstos nos art. 42 a 45 da Lei Complementar 123, de 14 de dezembro de 2006, disciplinados nos itens 6.15 à 6.18 e 7.3, deste edital, conforme o disposto no art. 34, da Lei



11.488, de 15 de junho de 2007, desde que também apresentem, fora dos envelopes, no momento do credenciamento, **declaração, firmada por contador, de que se enquadram no limite de receita referido acima.**

4. DO RECEBIMENTO E ABERTURA DOS ENVELOPES:

4.1. No dia, hora e local, mencionados no preâmbulo deste edital, na presença das licitantes e demais pessoas presentes à sessão pública do pregão, o pregoeiro, inicialmente, receberá os envelopes nºs 01 - PROPOSTA e 02 - DOCUMENTAÇÃO.

4.2. Uma vez encerrado o prazo para a entrega dos envelopes acima referidos, não será aceita a participação de nenhuma licitante retardatária.

4.3. O pregoeiro realizará o credenciamento das interessadas, as quais deverão:

a) comprovar, por meio de instrumento próprio, poderes para formulação de ofertas e lances verbais, bem como para a prática dos demais atos do certame;

b) apresentar, ainda, declaração de que cumprem plenamente os requisitos de habilitação.

5. PROPOSTA DE PREÇO:

5.1. A proposta, cujo prazo de validade é fixado pela Administração em 60 (sessenta) dias, deverá ser apresentada em folhas seqüencialmente numeradas e rubricadas, sendo a última datada e assinada pelo representante legal da empresa, ser redigida em linguagem clara, sem rasuras, ressalvas ou entrelinhas, e deverá conter:

a) razão social da empresa;

b) descrição completa dos produtos ofertados, marca;

c) preço unitário líquido, indicado em moeda nacional, onde deverão estar incluídas quaisquer vantagens, abatimentos, impostos, taxas e contribuições sociais, obrigações trabalhistas, previdenciárias, fiscais e comerciais, que eventualmente incidam sobre a operação ou, ainda, despesas com transporte ou terceiros, que correrão por conta da licitante vencedora.

d) Serão desclassificadas as empresas que apresentarem propostas no valor global superior aos valores de referência, ou seja, R\$ 38.539,18 (trinta e oito mil quinhentos e trinta e nove reais e dezoito centavos).



Observação: Serão considerados, para fins de julgamento, os valores constantes no preço até, no máximo, duas casas decimais após a vírgula, sendo desprezadas as demais, se houver, também em eventual contratação.

6. DO JULGAMENTO DAS PROPOSTAS:

6.1. Verificada a conformidade com os requisitos estabelecidos neste edital, a autora da oferta de valor mais baixo e as das ofertas com preços até 10% (dez por cento) superiores àquela poderão fazer novos lances, verbais e sucessivos, na forma dos itens subsequentes, até a proclamação da vencedora.

6.2. Não havendo, pelo menos, 03 (três) ofertas nas condições definidas no subitem anterior, poderão as autoras das melhores propostas, até o máximo de 03 (três), oferecer novos lances, verbais e sucessivos, quaisquer que sejam os preços oferecidos em suas propostas escritas.

6.3. No curso da sessão, as autoras das propostas que atenderem aos requisitos dos itens anteriores serão convidadas, individualmente, a apresentarem novos lances, verbais e sucessivos, em valores distintos e decrescentes, a partir da autora da proposta classificada em segundo lugar, até a proclamação da vencedora.

6.4. Caso duas ou mais propostas iniciais apresentem preços iguais, será realizado sorteio para determinação da ordem de oferta dos lances.

6.5. A oferta dos lances deverá ser efetuada no momento em que for conferida a palavra à licitante, obedecida a ordem prevista nos itens 6.3 e 6.4.

6.5.1. Dada a palavra a licitante, esta disporá de 3 (minutos) para apresentar nova proposta.

6.6. É vedada a oferta de lance com vista ao empate.

6.7. Não poderá haver desistência dos lances já ofertados, sujeitando-se a proponente desistente às penalidades constantes no item 13 deste edital.

6.8. O desinteresse em apresentar lance verbal, quando convocada pelo pregoeiro, implicará na exclusão da licitante da etapa competitiva e, conseqüentemente, no impedimento de apresentar novos lances, sendo mantido o último preço apresentado pela mesma, que será considerado para efeito de ordenação das propostas.

6.9. Caso não seja ofertado nenhum lance verbal, será verificada a conformidade entre a proposta escrita de menor preço unitário e o valor estimado para a contratação,



podendo o pregoeiro negociar diretamente com a proponente para que seja obtido preço melhor.

6.10. O encerramento da etapa competitiva dar-se-á quando, convocadas pelo pregoeiro, as licitantes manifestarem seu desinteresse em apresentar novos lances.

6.11. Encerrada a etapa competitiva e ordenadas as ofertas, de acordo com o menor preço apresentado, o pregoeiro verificará a aceitabilidade da proposta de valor mais baixo, comparando-a com os valores consignados em planilha de custos, decidindo motivadamente a respeito.

6.12. A classificação dar-se-á pela ordem crescente de preços propostos e aceitáveis. Será declarada vencedora a licitante que ofertar o menor preço unitário, desde que a proposta tenha sido apresentada de acordo com as especificações deste edital e seja compatível com o preço de mercado.

6.13. Serão desclassificadas as propostas que:

- a) não atenderem às exigências contidas no objeto desta licitação;
- b) forem omissas em pontos essenciais, de modo a ensejar dúvidas;
- c) afrontem qualquer dispositivo legal vigente, bem como as que não atenderem aos requisitos do item 5;
- b) contiverem opções de preços alternativos ou que apresentarem preços manifestamente inexeqüíveis.

Observação: Quaisquer inserções na proposta que visem modificar, extinguir ou criar direitos, sem previsão no edital, serão tidas como inexistentes, aproveitando-se a proposta no que não for conflitante com o instrumento convocatório.

6.14. Não serão consideradas, para julgamento das propostas, vantagens não previstas no edital.

6.15. Encerrada a sessão de lances, será verificada a ocorrência do empate ficto, previsto no art. 44, §2º, da Lei Complementar 123/06, sendo assegurada, como critério do desempate, preferência de contratação para as microempresas, as empresas de pequeno porte e as cooperativas que atenderem ao item 3.5.1, deste edital.



6.15.1. Entende-se como empate ficto aquelas situações em que as propostas apresentadas pela microempresa e pela empresa de pequeno porte, bem como pela cooperativa, sejam superiores em até 5% (cinco por cento) à proposta de menor valor.

6.16. Ocorrendo o empate, na forma do item anterior, proceder-se-á da seguinte forma:

a) A microempresa, a empresa de pequeno porte ou a cooperativa detentora da proposta de menor valor será convocada para apresentar, no prazo de 5 (cinco) minutos, nova proposta, inferior àquela considerada, até então, de menor preço, situação em que será declarada vencedora do certame.

b) Se a microempresa, a empresa de pequeno porte ou a cooperativa, convocada na forma da alínea anterior, não apresentar nova proposta, inferior à de menor preço, será facultada, pela ordem de classificação, às demais microempresas, empresas de pequeno porte ou cooperativas remanescentes, que se enquadrarem na hipótese do item 6.15.1 deste edital, a apresentação de nova proposta, no prazo previsto na alínea a deste item.

6.17. Se nenhuma microempresa, empresa de pequeno porte ou cooperativa, satisfizer as exigências do item 6.16 deste edital, será declarado vencedor do certame o licitante detentor da proposta originariamente de menor valor.

6.18. O disposto nos itens 6.15 a 6.17, deste edital, não se aplica às hipóteses em que a proposta de menor valor inicial tiver sido apresentada por microempresa, empresa de pequeno porte ou cooperativa.

6.19. Da sessão pública do pregão será lavrada ata circunstanciada, contendo, sem prejuízo de outros, o registro das licitantes credenciadas, as propostas escritas e verbais apresentadas, na ordem de classificação, a análise da documentação exigida para habilitação e os recursos interpostos.

6.20. A sessão pública não será suspensa, salvo motivo excepcional, devendo todas e quaisquer informações acerca do objeto serem esclarecidas previamente junto ao setor de licitações deste Município, conforme subitem 14.1 deste edital.

6.21. Caso haja necessidade de adiamento da sessão pública, será marcada nova data para continuação dos trabalhos, devendo ficar intimadas, no mesmo ato, as licitantes presentes.



7. DA HABILITAÇÃO:

7.1. Para fins de habilitação neste pregão, a licitante deverá apresentar, dentro do ENVELOPE Nº 02, os seguintes documentos:

7.1.1. Declaração que atende ao disposto no artigo 7º, inciso XXXIII, da Constituição Federal, conforme o modelo do Decreto Federal nº 4.358-02;

7.1.2. HABILITAÇÃO JURÍDICA:

a) registro comercial, no caso de empresa individual;

b) ato constitutivo, estatuto ou contrato social em vigor, devidamente registrado, em se tratando de sociedades comerciais, e, no caso de sociedade por ações, acompanhado de documentos de eleição de seus administradores;

c) prova de inscrição no Cadastro Nacional de Pessoa Jurídica (CNPJ/MF);

d) decreto de autorização, em se tratando de empresa ou sociedade estrangeira em funcionamento no País, e ato de registro ou autorização para funcionamento expedido pelo órgão competente, quando a atividade assim o exigir.

7.1.2.1 Será dispensada da apresentação, no envelope de habilitação, dos documentos referidos no item 7.1.2, a empresa que já os houver apresentado no momento do credenciamento, previsto item 3 deste edital.

7.1.3 REGULARIDADE FISCAL:

a) prova de regularidade com a Fazenda Federal, compreendendo Certidão Conjunta Negativa de Débito Relativos aos Tributos Federais e à Dívida Ativa da União, incluindo a regularidade previdenciária – (INSS).

b) prova de regularidade com a Fazenda Estadual, relativa ao domicílio ou sede do licitante.

c) prova de regularidade com a Fazenda Municipal, relativa ao domicílio ou sede do licitante.

d) prova de regularidade (GRF) junto ao Fundo de Garantia por Tempo de Serviço (FGTS).

7.1.4 REGULARIDADE TRABALHISTA:

a) prova de inexistência de débitos inadimplidos perante a Justiça do Trabalho, mediante a apresentação de certidão negativa, nos termos do Título VII-A da Consolidação das Leis do Trabalho, aprovada pelo Decreto-Lei nº 5.452, de 1º de maio de 1943;



7.2. Para as empresas cadastradas no Município, a documentação poderá ser substituída pelo seu Certificado de Registro de Fornecedor, desde que seu objetivo social comporte o objeto licitado e o registro cadastral esteja no prazo de validade.

Observação: Caso algum dos documentos fiscais obrigatórios, exigidos para cadastro esteja com o prazo de validade expirado, a licitante deverá regularizá-lo no órgão emitente do cadastro ou anexá-lo, como complemento ao certificado apresentado, sob pena de inabilitação.

7.3 A microempresa e a empresa de pequeno porte, bem como a cooperativa que atender ao item 3.5.1, que possuir restrição em qualquer dos documentos de **regularidade fiscal**, previstos no item 7.1.3, deste edital, terá sua habilitação condicionada à apresentação de nova documentação, que comprove a sua regularidade em cinco dias úteis, a da sessão em que foi declarada como vencedora do certame.

7.3.1 O prazo de que trata o item anterior poderá ser prorrogado uma única vez, por igual período, a critério da Administração, desde que seja requerido pelo interessado, de forma motivada e durante o transcurso do respectivo prazo.

7.3.2 Ocorrendo a situação prevista no item 7.3, a sessão do pregão será suspensa, podendo o pregoeiro fixar, desde logo, a data em que se dará continuidade ao certame, ficando os licitantes já intimados a comparecer ao ato público, a fim de acompanhar o julgamento da habilitação.

7.3.3 O benefício de que trata o item 7.3 não eximirá a microempresa, a empresa de pequeno porte e a cooperativa, da apresentação de todos os documentos, ainda que apresentem alguma restrição.

7.3.4 A não regularização da documentação, no prazo fixado no item 7.3, implicará na inabilitação do licitante e a adoção do procedimento previsto no item 8.2, sem prejuízo das penalidades previstas no item 13.1, alínea a, deste edital.

7.4. O envelope de documentação que não for aberto ficará em poder do pregoeiro pelo prazo de 60 (sessenta) dias, a contar da homologação da licitação, devendo a licitante retirá-lo, após aquele período, no prazo de 5 (cinco) dias, sob pena de inutilização do envelope.

8. DA ADJUDICAÇÃO:



8.1. Constatado o atendimento das exigências fixadas no edital, a licitante que ofertar o menor preço será declarada vencedora, sendo-lhe adjudicado o objeto do certame.

8.2. Em caso de desatendimento às exigências habilitatórias, o pregoeiro inabilitará a licitante e examinará as ofertas subseqüentes e qualificação das licitantes, na ordem de classificação e, assim, sucessivamente, até a apuração de uma que atenda ao edital, sendo a respectiva licitante declarada vencedora, ocasião em que o pregoeiro poderá negociar diretamente com a proponente para que seja obtido preço melhor.

8.3. Encerrado o julgamento das propostas e da habilitação, o pregoeiro proclamará a vencedora e, a seguir, proporcionará às licitantes a oportunidade para manifestarem a intenção de interpor recurso, esclarecendo que a falta dessa manifestação expressa, imediata e motivada, importará na decadência do direito de recorrer por parte da licitante.

9. DOS RECURSOS ADMINISTRATIVOS:

9.1. Tendo a licitante manifestado motivadamente, na sessão pública do pregão, a intenção de recorrer, esta terá o prazo de 03 (três) dias corridos para apresentação das razões de recurso.

9.2. Constará na ata da sessão a síntese das razões de recurso apresentadas, bem como o registro de que todas as demais licitantes ficaram intimadas para, querendo, manifestarem-se sobre as razões do recurso no prazo de 03 (três) dias corridos, após o término do prazo da recorrente, proporcionando-se, a todas, vista imediata do processo.

9.3. A manifestação expressa da intenção de interpor recurso e da motivação, na sessão pública do pregão, são pressupostos de admissibilidade dos recursos.

9.4. O recurso será dirigido à autoridade superior, por intermédio daquela que praticou o ato recorrido, a qual poderá, no prazo de 5 (cinco) dias úteis, reconsiderar sua decisão ou fazê-lo subir, acompanhado de suas razões, devendo, neste caso, a decisão ser proferida dentro do prazo de 5 (cinco) dias úteis, contado da subida do recurso, sob pena de responsabilidade daquele que houver dado causa à demora.

10. DOS PRAZOS:

10.1 Esgotados todos os prazos recursais, a Administração, no prazo de 5 (cinco) dias, convocará a vencedora para assinar o contrato, sob pena de decair do direito à contratação, sem prejuízo das sanções previstas neste edital.



10.2 O prazo de que trata o item anterior poderá ser prorrogado, uma vez e pelo mesmo período, desde que seja requerido de forma motivada e durante o transcurso do respectivo prazo.

10.3 Os serviços deverão ser concluídos num prazo máximo de 30 (trinta) dias, a contar da emissão da ordem de início emitida pelo Município.

11. DO RECEBIMENTO:

11.1. Verificada a desconformidade de algum dos produtos, a licitante vencedora deverá promover as correções necessárias no prazo máximo de 48(quarenta e oito) horas, sujeitando-se às penalidades previstas neste edital.

11.2. A nota fiscal/fatura deverá, obrigatoriamente, ser entregue junto com o seu objeto.

12. DO PAGAMENTO:

12.1. O pagamento será efetuado contra empenho, pela tesouraria do Município, após a devida comprovação de entrega dos produtos, mediante emissão da Nota Fiscal/Fatura, correndo a despesa na Secretaria Municipal de Obras.

12.2. O pagamento será efetuado no prazo de máximo de 30 (trinta) dias da emissão do documento fiscal, desde que, devidamente comprovada entrega dos produtos, mediante liquidação pelo servidor competente.

13. DAS PENALIDADES:

13.1 Pelo inadimplemento das obrigações, seja na condição de participante do pregão ou de contratante, as licitantes, conforme a infração, estarão sujeitas às seguintes penalidades:

a) deixar de apresentar a documentação exigida no certame após ser declarada vencedora: *suspensão do direito de licitar e contratar com a Administração pelo prazo de 1 ano e multa de 2% sobre o valor estimado da contratação.*

b) manter comportamento inadequado durante o pregão: *afastamento do certame e suspensão do direito de licitar e contratar com a Administração pelo prazo de 1 ano.*

c) deixar de manter a proposta (recusa injustificada para contratar): *suspensão do direito de licitar e contratar com a Administração pelo prazo de 2 anos e multa de 05% sobre o valor estimado da contratação.*



d) executar o contrato com irregularidades, passíveis de correção durante a execução e sem prejuízo ao resultado: *advertência*.

e) executar o contrato com atraso injustificado, até o limite de 5 (cinco) dias, após os quais será considerado como inexecução contratual: *multa diária de 0,5% sobre o valor atualizado do contrato*.

f) inexecução parcial do contrato: *suspensão do direito de licitar e contratar com a Administração pelo prazo de 1 ano e multa de 5% sobre o valor correspondente ao montante não adimplido do contrato*.

g) inexecução total do contrato: *suspensão do direito de licitar e contratar com a Administração pelo prazo de 2 anos e multa de 10% sobre o valor atualizado do contrato*.

h) causar prejuízo material resultante diretamente de execução contratual: *declaração de inidoneidade cumulada com a suspensão do direito de licitar e contratar com a Administração Pública pelo prazo de 3 anos e multa de 10 % sobre o valor atualizado do contrato*.

13.2 As penalidades serão registradas no cadastro da contratada, quando for o caso.

13.3 Nenhum pagamento será efetuado pela Administração enquanto pendente de liquidação qualquer obrigação financeira que for imposta ao fornecedor em virtude de penalidade ou inadimplência contratual.

14. DAS DISPOSIÇÕES GERAIS:

14.1. O edital poderá ser retirado no Município, mediante reprodução em cópias por conta do licitante interessado ou no sítio www.novotiradentesrs.com.br.

14.2. Quaisquer informações ou dúvidas de ordem técnica, bem como aquelas decorrentes de interpretação do edital, deverão ser solicitadas por escrito, ao Município de Novo Tiradentes, setor de licitações, sito na Rua Lúcio Cavalli, nº 246, ou pelos telefones 55 3797-1102 ou fax 55 3797-1100, no horário compreendido entre as 7:30 e 11:30 horas, preferencialmente, com antecedência mínima de 03 (três) dias da data marcada para recebimento dos envelopes.

14.3. Os questionamentos recebidos e as respectivas respostas com relação ao presente pregão encontrar-se-ão à disposição de todos os interessados no Município, setor de Licitações.



ESTADO DO RIO GRANDE DO SUL
MUNICÍPIO DE NOVO TIRADENTES

CNPJ 92.411.172/0001-76



- 14.4.** Ocorrendo decretação de feriado ou qualquer fato superveniente que impeça a realização de ato do certame na data marcada, a data constante deste edital será transferida, automaticamente, para o primeiro dia útil ou de expediente normal subsequente ao ora fixado.
- 14.5.** Para agilização dos trabalhos, solicita-se que as licitantes façam constar na documentação o seu endereço, *e-mail* e os números de fax e telefone.
- 14.6.** Todos os documentos exigidos no presente instrumento convocatório poderão ser apresentados em original ou por qualquer processo de cópia autenticada, por tabelião ou por servidor, ou, ainda, publicação em órgão da imprensa oficial.
- 14.7.** As cópias extraídas da internet dos documentos referidos na habilitação serão tidas como originais após terem a autenticidade de seus dados e certificação digital conferidos pela Administração.
- 14.8.** A proponente que vier a ser contratada ficará obrigada a aceitar, nas mesmas condições contratuais, os acréscimos ou supressões que se fizerem necessários, por conveniência da Administração, dentro do limite permitido pelo artigo 65, § 1º, da Lei nº 8.666-93, sobre o valor inicial contratado.
- 14.9.** Após a apresentação da proposta, não caberá desistência, salvo por motivo justo decorrente de fato superveniente e aceito pelo pregoeiro.
- 14.10.** A Administração poderá revogar a licitação por razões de interesse público, devendo anulá-la por ilegalidade, em despacho fundamentado, sem a obrigação de indenizar (art. 49 da Lei Federal nº 8.666-93).
- 14.11.** Fazem parte do Edital os seguintes anexos:
ANEXO I – Minuta de Contrato;
ANEXO II - Modelo de declaração em atendimento ao inciso XXXIII do art.7º da Constituição Federal;
ANEXO III – Modelo de declaração de Preenchimento dos Requisitos de Habilitação;
ANEXO IV – Modelo de Credenciamento;
ANEXO V – Croquis;
- 14.12.** Fica eleito o Foro da Comarca de Rodeio Bonito-RS, para dirimir quaisquer litígios oriundos da licitação e do contrato dela decorrente, com expressa renúncia a outro qualquer, por mais privilegiado que seja.

Novo Tiradentes-RS, 17 de outubro de 2017.

RUDIMAR SCHIEVENIN
Prefeito Municipal em Exercício



ANEXO I
MINUTA DE CONTRATO DE RESTABELECIMENTO DE BUEIROS

Os abaixo assinados, de um lado o **MUNICÍPIO DE NOVO TIRADENTES**, Pessoa Jurídica de Direto Público, C.N.P.J: 92.411.172/0001-76, denominado simplesmente **CONTRATANTE**, representado neste ato pelo Prefeito Municipal, Sr. RUDIMAR SCHIEVENIN, brasileiro, divorciado, portador do CPF nº 653.951.660-68, residente e domiciliado na cidade de Novo Tiradentes - RS, neste ato denominado simplesmente **CONTRATANTE**, e do outro lado, a Empresa, C.N.P.J:, estabelecida à, n.º, na Cidade de, neste ato representado pelo Sr. (Proprietário/Administrador), denominada simplesmente **CONTRATADA**, nos termos da Licitação, Modalidade Pregão Presencial n.º 045/2017, resolvem celebrar o presente contrato, com observância aos ditames das Leis Federais n.º 10.520/2002 e 8.666/93 e alterações posteriores e as demais disposições legais pertinentes, aos quais se sujeitam as partes celebrantes, conforme cláusulas e condições seguintes:

CLÁUSULA I: DO OBJETO

Constitui o objeto da presente licitação a contratação de empresa para o fornecimento de material e serviços, para serem utilizados no restabelecimento de bueiros nas seguintes localidades: Linha Pilão de Pedras, Linha Barro Preto e Linha palmeira, com recursos do MINISTÉRIO DA INTEGRAÇÃO NACIONAL através da SECRETARIA NACIONAL DE PROTEÇÃO E DEFESA CIVIL, conforme Portaria nº481, de 6 de setembro de 2017, conforme discriminado a seguir:

ITENS	DESCRIÇÃO / OBJETO	UNID	QTDE
01	Corpo do Bueiro, Tubo D= 1000mm, Concreto Armado PA2, de acordo com NBR 8890:2007;	UNID	8
02	Corpo do Bueiro Tubo D= 1500mm, Concreto Armado PA2, de acordo com NBR 8890:2007;	UNID	8
03	Corpo do Bueiro Tubo D= 2000mm, Concreto Armado PA2, de acordo com NBR 8890:2007;	UNID	8
04	Escavação mecânica com reaterro e compactação de vala	UNID	1

CLÁUSULA II – DA ENTREGA, DA VALIDADE e DO REAJUSTE:

- A fabricação dos tubos de concreto deverá seguir integralmente normas da ABNT - NBR 8890/2007.
- A empresa licitante vencedora deverá entregar concluir os serviços num prazo máximo de 30 (trinta) dias após a ordem de início, emitida pelo Município de Novo Tiradentes.



- c) – Os tubos com defeitos de fabricação tais como trincas, fissuras e outros inconvenientes que comprometam o seu uso, não serão aceitos, sendo os mesmos devolvidos para que o fornecedor providencie sua substituição, num prazo máximo de 48(quarenta e oito) horas, ensejando aplicação de multa o não cumprimento deste item.
- d) – Os produtos objeto desta licitação não serão reajustados.

CLÁUSULA III: DAS OBRIGAÇÕES

Para efeitos obrigacionais, tanto o Edital de Licitação, Modalidade Pregão Presencial nº 045/2017, quanto a Proposta adjudicada, integram o presente Contrato, valendo seus termos e condições em tudo que se harmonize com os ditames legais que regem as Licitações e os contratos, ficando a CONTRATADA obrigada a manter, durante a execução do Contrato, todas as condições de habilitação e qualificação comprovadas na Licitação.

Os produtos ora licitado, a ser entregues deverão ser adequadamente acondicionado, de forma a permitir a completa preservação dos mesmos, durante o transporte.

A empresa licitante vencedora deverá entregar os produtos num período de máximo de 02 (dois) dias após a ordem de fornecimento, emitida pelo Município de Novo Tiradentes, sem custo de frete.

CLÁUSULA IV: DO PREÇO

O CONTRATANTE pagará para a CONTRATADA o valor global de R\$
(.....).

CLÁUSULA V: DO REAJUSTE

Os preços quantificados na cláusula terceira não serão reajustados.

CLÁUSULA VI: DO PRAZO DE ENTREGA

A empresa vencedora da presente licitação deverá concluir os serviços num prazo máximo de 30 (trinta) dias após a ordem de início emitida pelo Município.

CLÁUSULA VII: DO PAGAMENTO

O pagamento será efetuado num prazo máximo de 30 (trinta) dias após a emissão do documento fiscal, desde que seja comprovada a entrega dos produtos.

CLÁUSULA VIII: DA DOTAÇÃO ORÇAMENTÁRIA

As despesas decorrentes do presente contrato correrão por conta das seguintes dotações orçamentárias:

Órgão: 09 – Secretaria Municipal de Obras Publ. San. Habitação
Unidade: 01 – Secretaria Municipal de Obras Publ. San. Habitação



Atividade: 1.054 – Construção de Bueiros Defesa Civil
Elemento: 4.4.90.51.00.00.00.00 0001 – Outras Obras e Instalações
Atividade: 1.031 – Contrapartida Convênios União e Estado
Elemento: 4.4.90.51.00.00.00.00 0001 - Outras Obras e Instalações

CLÁUSULA IX: DA FISCALIZAÇÃO E GESTÃO DO CONTRATO

O CONTRATANTE exercerá o acompanhamento e a fiscalização do presente contrato através do Secretário Municipal de Obras, Senhor Ivanor Dal Molin, CPF. Nº 931.525.820-72, como gestor do contrato.

CLÁUSULA X: DA RESCISÃO

A inexecução total ou parcial do presente contrato enseja a sua rescisão com as conseqüências contratuais previstas em lei.

CLÁUSULA X: DAS PENALIDADES

Pelo inadimplemento das obrigações, seja na condição de participante do pregão ou de contratante, as licitantes, conforme a infração, estarão sujeitas às seguintes penalidades:

a) deixar de apresentar a documentação exigida no certame após ser declarada vencedora: *suspensão do direito de licitar e contratar com a Administração pelo prazo de 1 ano e multa de 2% sobre o valor estimado da contratação.*

b) manter comportamento inadequado durante o pregão: *afastamento do certame e suspensão do direito de licitar e contratar com a Administração pelo prazo de 1 ano.*

c) deixar de manter a proposta (recusa injustificada para contratar): *suspensão do direito de licitar e contratar com a Administração pelo prazo de 2 anos e multa de 05% sobre o valor estimado da contratação.*

d) executar o contrato com irregularidades, passíveis de correção durante a execução e sem prejuízo ao resultado: *advertência.*

e) executar o contrato com atraso injustificado, até o limite de 5 (cinco) dias, após os quais será considerado como inexecução contratual: *multa diária de 0,5% sobre o valor atualizado do contrato.*

f) inexecução parcial do contrato: *suspensão do direito de licitar e contratar com a Administração pelo prazo de 1 ano e multa de 5% sobre o valor correspondente ao montante não adimplido do contrato.*

g) inexecução total do contrato: *suspensão do direito de licitar e contratar com a Administração pelo prazo de 2 anos e multa de 10% sobre o valor atualizado do contrato.*

h) causar prejuízo material resultante diretamente de execução contratual: *declaração de inidoneidade cumulada com a suspensão do direito de licitar e contratar com a Administração Pública pelo prazo de 3 anos e multa de 10 % sobre o valor atualizado do contrato.*

As penalidades serão registradas no cadastro da contratada, quando for o caso.



ESTADO DO RIO GRANDE DO SUL
MUNICÍPIO DE NOVO TIRADENTES

CNPJ 92.411.172/0001-76



Nenhum pagamento será efetuado pela Administração enquanto pendente de liquidação qualquer obrigação financeira que for imposta ao fornecedor em virtude de penalidade ou inadimplência contratual.

CLÁUSULA XII: DO FORO

Fica eleito o Foro da Comarca de Rodeio Bonito/(RS), para esclarecer qualquer dúvida do presente contrato, com renúncia expressa de outro Foro.

E por estarem justos e contratados, firmam o presente contrato, em duas vias de igual teor e forma, na presença das testemunhas abaixo assinadas, para que produza jurídicos e legais efeitos.

Novo Tiradentes (RS), de de 2017.

CONTRATANTE

CONTRATADA

Testemunhas:





ANEXO II

Modelo de declaração em atendimento ao inciso XXXIII do art.7º da Constituição Federal.

EDITAL DE PREGÃO Nº 045/2017

A Empresa _____, CNPJ: _____,
com sede à _____, através de seu representante legal
_____ declara para os devidos fins de direito, na qualidade de
proponente do procedimento licitatório, sob a modalidade Pregão nº 045/2017,
instaurado por esse órgão público, em cumprimento ao inciso XXXIII do Art 7º da
Constituição Federal, de que não possuímos em nosso quadro funcional pessoas
menores de 18 (dezoito) anos em trabalho noturno, perigoso ou insalubre e, de
menores de 16 (dezesseis) anos em qualquer trabalho, salvo na condição de
aprendiz, a partir dos 14 (quatorze) anos.

_____, de _____ de 2017.

Assinatura do Representante Legal



ANEXO III

Modelo de Declaração de Preenchimento dos Requisitos de Habilitação

Declaração de Preenchimento dos Requisitos de Habilitação

(Nome da Empresa), CNPJ nº _____, sediada na _____
(endereço), _____ (cidade/estado), declara, sob as penas da Lei, que
preenche plenamente os requisitos de habilitação estabelecidos no presente Edital, Pregão
Presencial nº 045/2017, ciente da obrigatoriedade de declarar ocorrências posteriores.

_____, _____ de _____ de 2017.

Nome do Declarante



ANEXO IV

Modelo de Credenciamento

_____, inscrita no CNPJ nº _____,
neste ato representada pelo(a) Sr.(a) _____,
portador da cédula de identidade RG _____, residente e
domiciliado na _____, inscrito no CPF nº
_____, detentor de amplos poderes para nomeação de representante para
que lhe faça as vezes para fins licitatórios, confere-os à _____,
portador da cédula de identidade RG _____, e inscrito no CPF nº
_____ com o fim específico de representar a outorgante perante a
Prefeitura Municipal de Novo Tiradentes, no Pregão Presencial nº 045/2017, podendo assim
retirar editais, propor seu credenciamento e oferta em lances verbais em nome da
representada, e ainda assinar atas, contratos de fornecimento de materiais ou prestação de
serviços, firmar compromissos, enfim, todos aqueles atos que se fizerem necessários para o
bom e fiel cumprimento do presente mandato.

_____, _____ de _____ de 2017.

Outorgante (reconhecer firma)

Outorgado



Anexo V CROQUIS

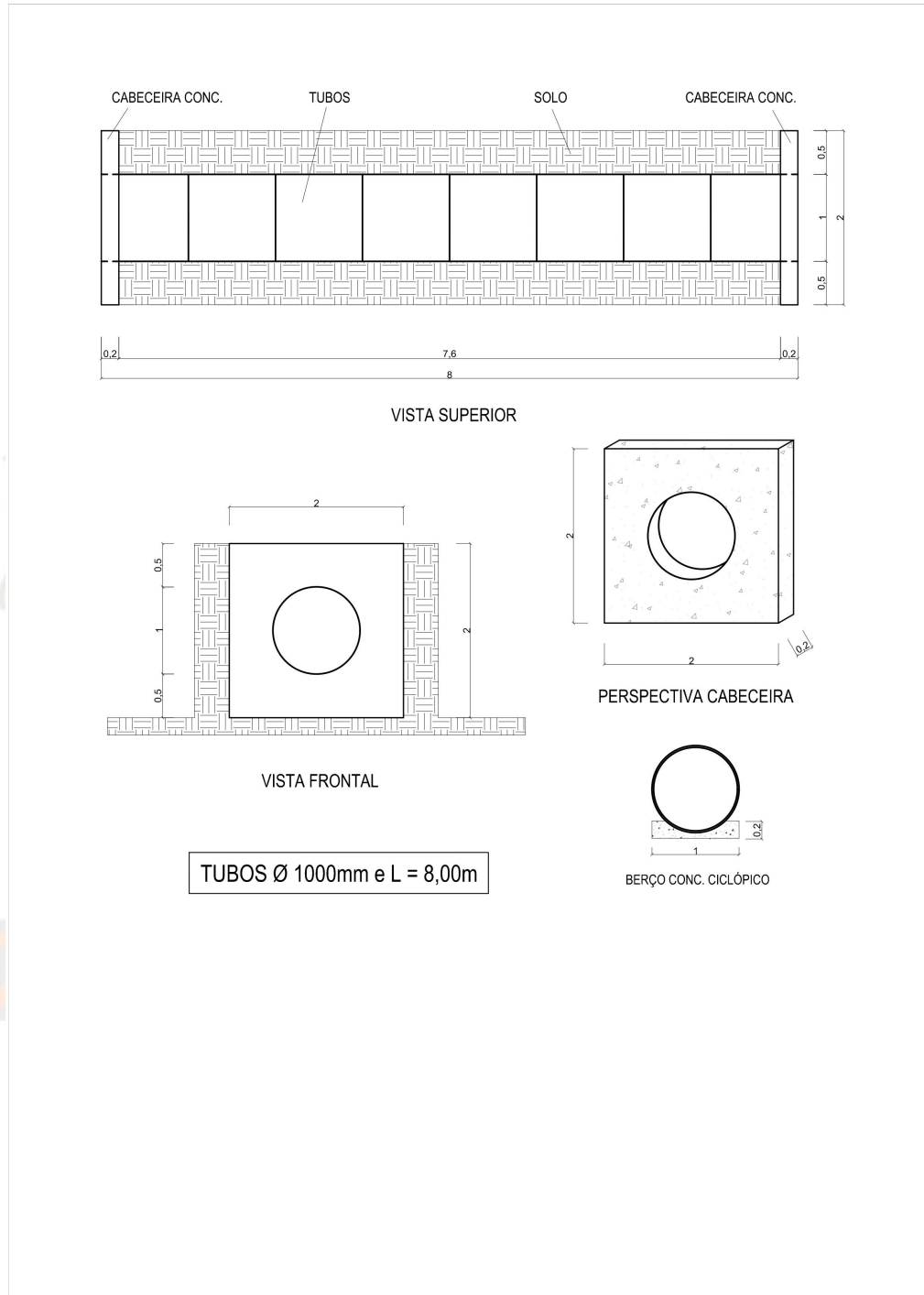



ESTADO DO RIO GRANDE DO SUL
MUNICÍPIO DE NOVO TIRADENTES
CNPJ 92.411.172/0001-76

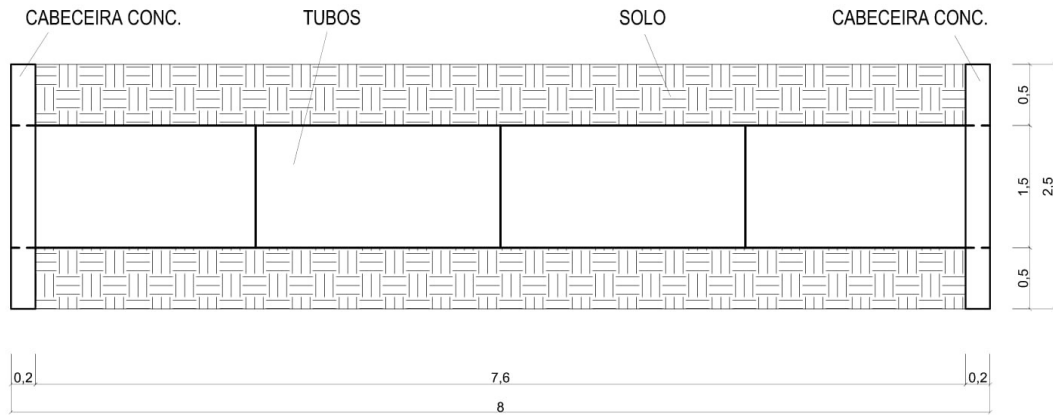

VISTA SUPERIOR

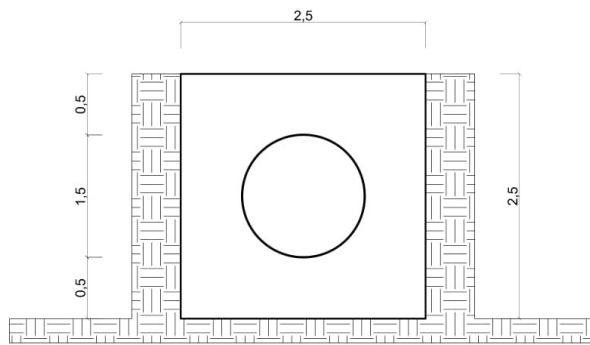

VISTA FRONTAL

TUBOS Ø 1500mm e L = 8,00m

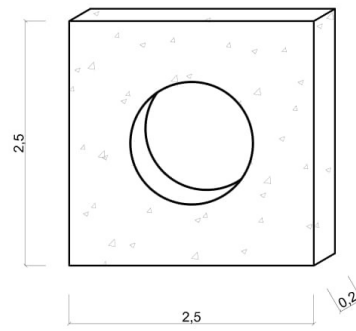

PERSPECTIVA CABECEIRA

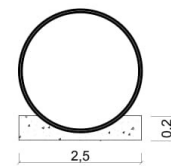

BERÇO CONC. CICLÓPICO



ESTADO DO RIO GRANDE DO SUL
MUNICÍPIO DE NOVO TIRADENTES
CNPJ 92.411.172/0001-76

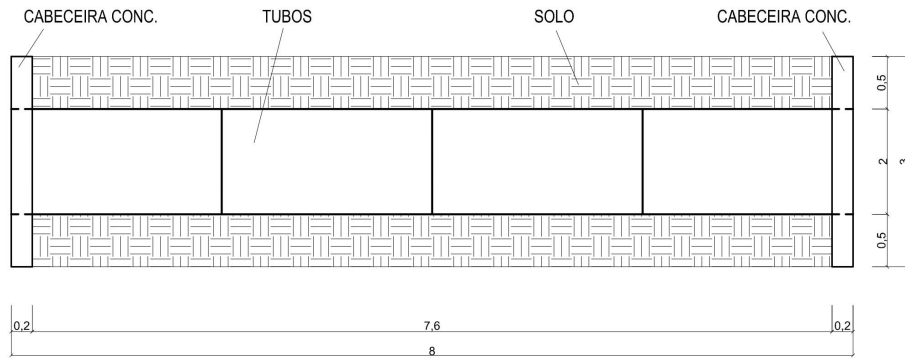

VISTA SUPERIOR

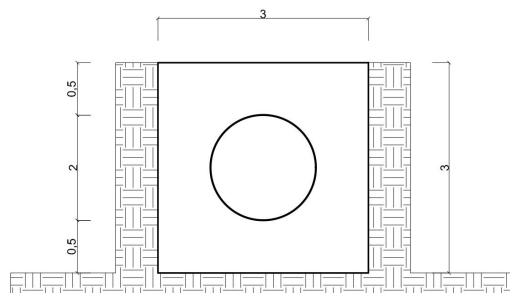

VISTA FRONTAL

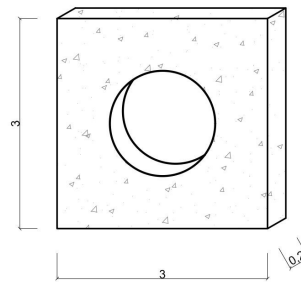

PERSPECTIVA CABECEIRA

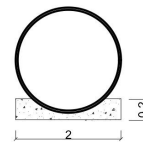

BERÇO CONC. CICLÓPICO

TUBOS Ø 2000mm e L = 8,00m